

Gebrauchsanweisung

XLayer Wireless Charging Clock Light

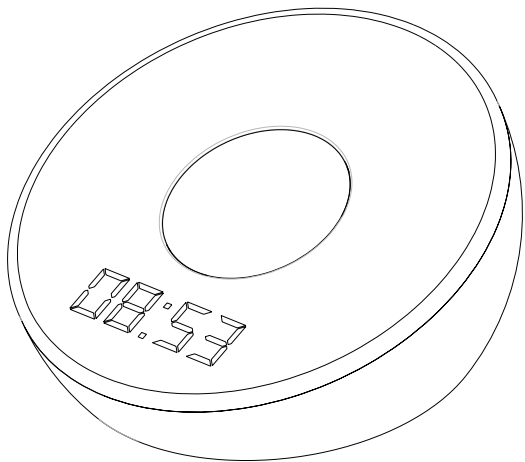





Vielen Dank, dass Sie sich für die XLayer Wireless Charging Clock Light entschieden haben.

Lieferumfang

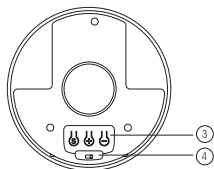
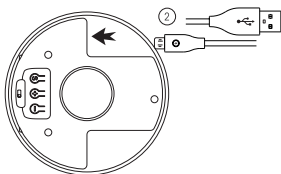
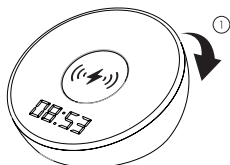
1 Wireless Charging Clock Light, 1 USB- auf Micro-USB-Kabel,

1 Gebrauchsanweisung



-  Beleuchtung ausschalten
-  Beleuchtung einschalten
-  Beleuchtung und Ladelicht einschalten

- (1) Silikonhülle abnehmen
- (2) USB-Ladegerät anschließen
- (3) Programmier Tasten
- (4) Beleuchtung ein-/ausschalten

Produkt Spezifikationen

Batterietyp:	Lithium Polymer
Kapazität:	1.11 Wh (3.7V/300 mAh)
Micro-USB-Input:	5V/2.0A, 9V/1.8A
Wireless-Output:	5W, 7.5W, 10W
Abmessungen:	116 x 116 x 52 mm
Gewicht:	165 g

Kompatibilität

Die Wireless Charging Clock Light ist kompatibel mit **allen** induktionsfähigen Smartphones und Tablets.

So stellen Sie Uhrzeit und Wecker ein

Uhrzeit einstellen

Drücken Sie „S“, um die Einstellungen zu ändern, drücken Sie „+“ und „-“, um die Uhrzeit einzustellen.

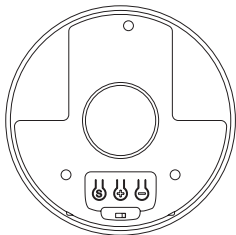

Wecker einstellen

Nach dem Einstellen der Uhrzeit drücken Sie erneut „S“, um in den Alarameinstellungsmodus zu gelangen, drücken Sie „+“ und „-“, um den Alarm einzustellen.

Drücken Sie erneut auf „S“, dann wird Ihnen „OFF“ angezeigt. Betätigen Sie nun „+“ oder „-“ um den Alarm scharf zu schalten. Drücken Sie „S“, um die Einstellung zu bestätigen.

So nutzen Sie die Uhr und die Lampe

Drücken Sie die On/Off Taste im oberen Bereich Ihrer Clock Light, um die Uhrzeit anzuzeigen bzw. auszublenden.

Tippen Sie auf die Oberfläche um die Lampe einzuschalten. Hier können Sie zwischen zwei unterschiedlichen Helligkeitsstufen wählen.

Während des Ladevorgangs erfolgt ein Wechsel zwischen warmem und kaltem Licht.

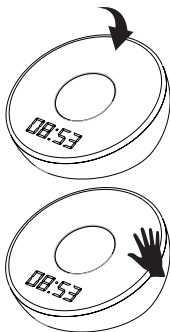

So laden Sie Smartphones kabellos

Verbinden Sie die Wireless Charging Clock Light direkt mit dem USB-Port eines passenden Netzteils.

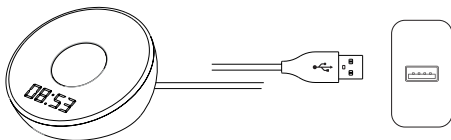

Legen Sie Ihr induktionsfähiges Smartphone auf die Wireless Charging Clock Light und warten Sie, bis der anhaltende Farbwechsel Ihnen den Beginn des Ladevorgangs signalisiert.

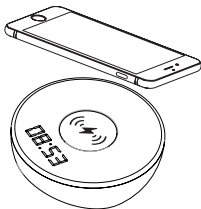

Sicherheitshinweise

- Führen Sie den Ladevorgang nicht unbeaufsichtigt durch. Bei Kurzschluss oder mechanischer Beschädigung besteht Überhitzungs- und Brandgefahr.
- Tauchen Sie das Produkt niemals in Wasser oder andere Flüssigkeiten.
- Behandeln Sie das Produkt sorgfältig. Schläge, Erschütterungen oder Fallen aus bereits geringer Höhe können das Produkt beschädigen.
- Ein Umbau oder Verändern des Produktes beeinträchtigt die

Produktsicherheit. Achtung Verletzungsgefahr!

- Öffnen Sie das Gerät niemals eigenmächtig. Führen Sie Reparaturen nie selbst aus!
- Bitte halten Sie das Gerät von Kindern fern.
- Technische Änderungen und Irrtümer vorbehalten.



Dieses Elektrogerät gehört nicht in den Hausmüll. Für die fachgerechte Entsorgung wenden Sie sich bitte an die öffentlichen Sammelstellen in Ihrer Gemeinde.

Für Schäden an angeschlossenen Geräten wird keine Haftung übernommen. Informieren Sie sich unbedingt vor dem Gebrauch beim Hersteller Ihres Gerätes über die Verwendbarkeit dieses Zubehörproduktes.

Hiermit erklärt Gaudio, dass sich das Gerät XLayer **Wireless Charging Clock Light** in Übereinstimmung mit den grundlegenden Anforderungen und den übrigen einschlägigen Bestimmungen der erforderlichen Richtlinien befindet. Die entsprechende Konformitätserklärung kann unter folgender Adresse gefunden oder unter service@xlayer.de angefordert werden.
www.gaudio.de/ke/215765-215766.pdf

User Guide

XLayer Wireless Charging Clock Light

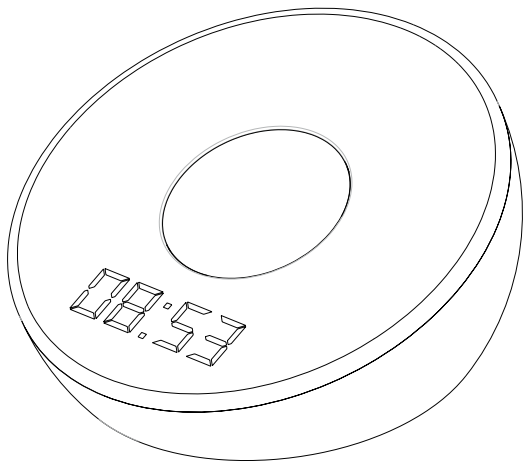

Thank you for purchasing the XLayer Wireless Charging Clock Light.
This Wireless Charging Clock light can be used for all inductive enabled smartphones and tablets.

Contents

1 Wireless Charging Clock Light, 1 USB to Micro-USB cable, 1 User Guide

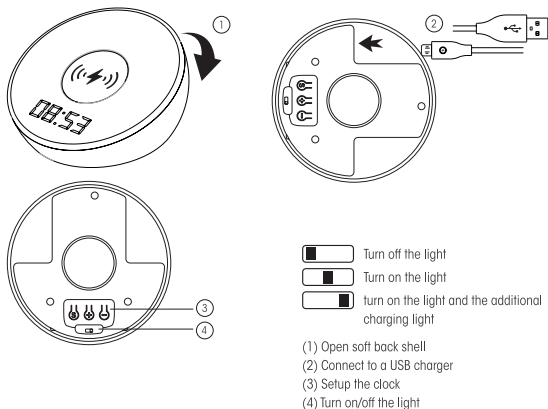

Product Specification

Battery type:	Lithium Polymer
Capacity:	1.11 Wh (3.7V/300 mAh)
Micro-USB Input:	5V/2.0A, 9V/1.8A
Wireless Output:	5W, 7.5W, 10W
Size:	116 x 116 x 52 mm
Weight:	165 g

Compatibility

The Wireless Charging Clock Light is compatible with all inductive enabled smartphones and tablets.

How to setup the clock

Setup the Time

Press „S” to change the options, press „+” and „-” to set the time.

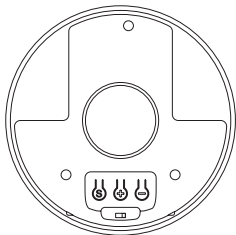

Setup the Alarm

After setting the time, press „S” again to enter alarm setting mode, press „+” and „-” to set the Alarm.

Press the „S” again, and you can see „OFF”, press „+” or „-” to turn on the alarm. Now you can see „on” is blinking. Press „S” to quit setting.

How to turn on/off the clock and lamp

Press On/Off button on the top to show the current time.

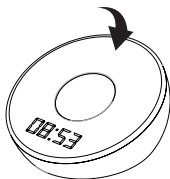

During the charging process the light changes from warm to cold light.



How to charge your smartphone wirelessly

Connect the wireless charger to power adapter USB port with the supplied USB to Micro-USB cable directly.

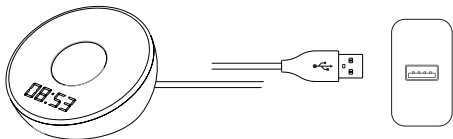

Place down your wireless charging enabled smartphone on the Wireless Charging Clock Light and the LED indicator will light up.

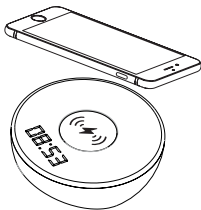

Safety Notice

- Charging by unsupervised, short circuit or mechanical damage would cause overheating and fire.
- Do not immerse the product in water or other liquids.
- Handle the product carefully. Shocks, vibrations or fall from a low height can damage the product.
- A remodeling or modification of the product would affect the safety.
Risk of injury!

- Don't open the appliance without proper authorization and don't perform repairs yourself!
- Please keep the product away from children.
- Modifications and mistakes reserved.



This electrical device does not belong in the garbage. For proper disposal, please contact the public collection in your community.

Please note: we don't accept liability for any damages on connected devices. Please check compatibility of our product with the manufacturer of your device before use.

Gaudio herewith explains that the device XLayer **Wireless Charging Clock Light** is in accordance with all relevant requirements and guidelines. The declaration of conformity can be found under the following address or simply contact us under service@xlayer.de.
www.gaudio.de/ke/215765-215766.pdf